

TARMAN
TARMAN DIŐ TİCARET A.Ő.

Giz 2000 Plaza
Ayazađa Caddesi No: 7 34398 Maslak - İstanbul
Tel : +90 (212) 365 44 44 Fax: +90 (212) 365 44 55
www.tarmangroup.com

Tüketici DanıŐma Hattı
0800 211 62 62



Blue
House
Home Appliances

Elektrikli Süpürge
Vacuum Cleaner

BH 022 DS
Kullanma ve Bakım Kitabı
User and Maintenance Manual

Kasırğa 2200

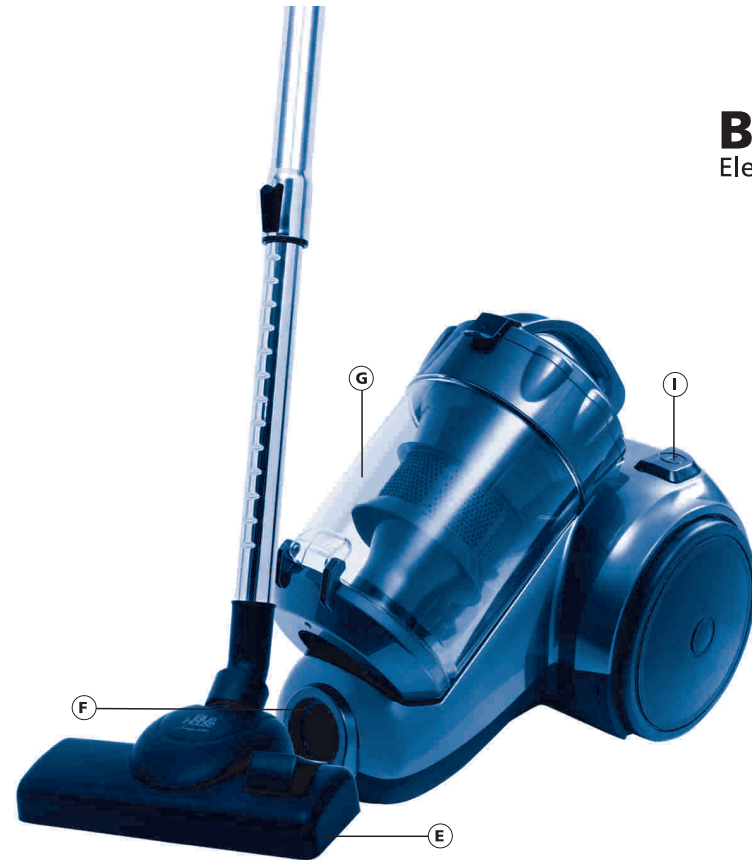

BH 022 DS

Elektrikli Süpürge / Vacuum Cleaner

- A. Tutma yeri**
Handle
- B. Hortum**
Hose
- C. Rüzgâr kuvveti düzenleyicisi**
Wind-force adjuster
- D. Boru**
Tube
- E. Zemin fırçası**
Floor brush
- F. Hortum bağlantı yeri**
Hose connector
- G. Toz haznesi**
Dustbin
- H. Kablo geri sarım düğmesi**
Cable rewind button
- I. Elektrik düğmesi**
Power switch
- J. Radyatör, kenar, köşe aparatı**
Crevice tool
- K. Mobilya fırçası**
Furniture brush
- L. Hepa Filtre (Çıkış filtresi)**
Hepa Filter (Egzost filter)

TEKNİK ÖZELLİKLER

TECHNICAL FEATURES

Voltaj / Voltage : AC 220-240 V
Frekans / Frequency : 50-60 Hz
Güç / Power : 2200 W Max.

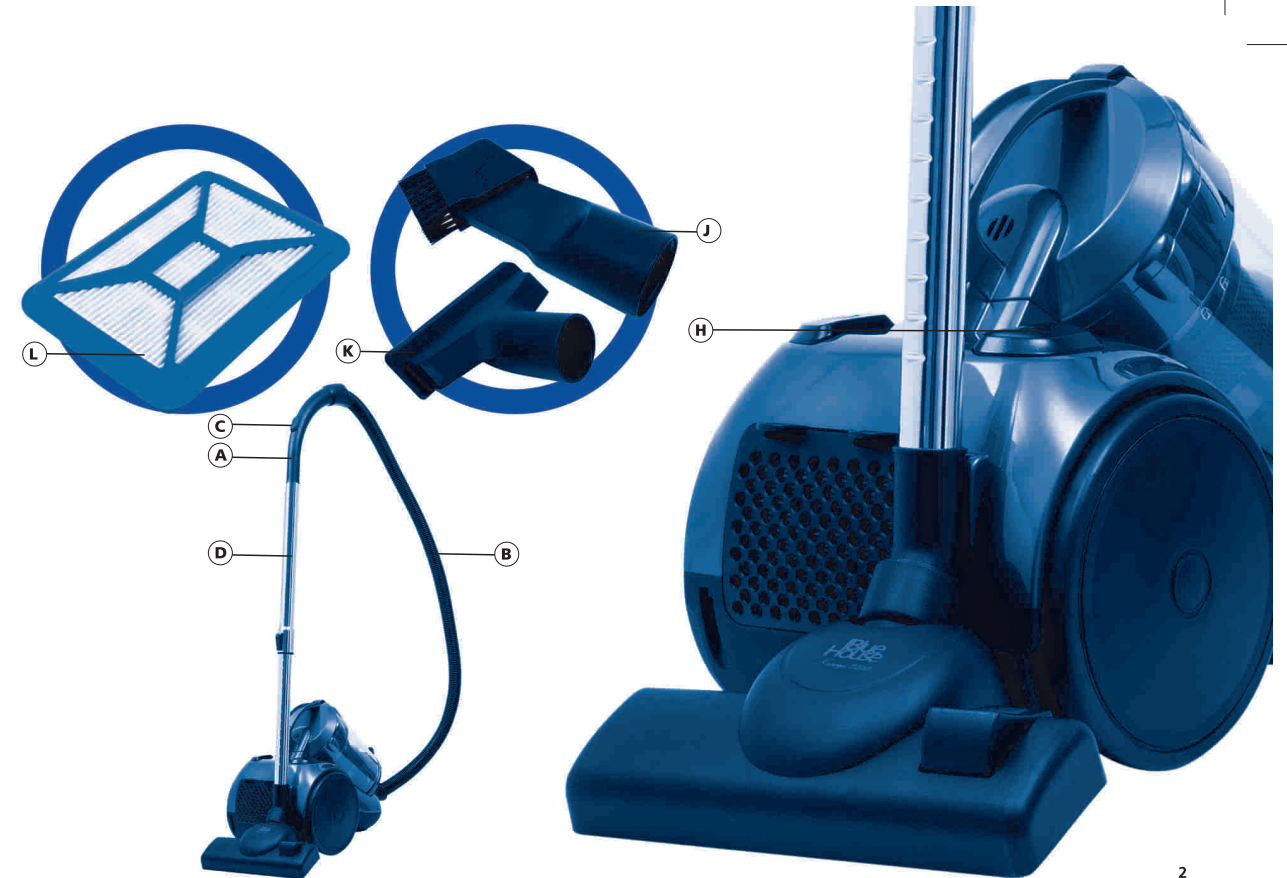

ÖNEMLİ

- Bu talimat kitapçığını dikkatle okuyunuz.
- Cihazı kullanmadan önce ana şebeke voltajınız ile ürün paketi üzerinde belirtilen voltaj değerinin aynı olup olmadığını kontrol ediniz.
- Cihazın doğru şekilde topraklanmış 10 Watt değerindeki prize bağlanması gerekmektedir.
- Cihaz kullanılmadığı zamanlarda veya herhangi bir temizlik yada bakım işlemine başlamadan önce mutlaka cihazın fişini prizden çıkarınız.
- Cihazı açmadan önce mutlaka fişini prizden çıkarınız.
- Cihazı temizlemek için asla mavi ispirto veya başka bir çözücü madde kullanmayınız.
- Cihazın içine sıvı maddeleri çekmeyiniz.
- Cihaz çalışır durumda iken asla yanından ayrılmayınız. Cihazı çocukların veya engelli kişilerin ulaşamayacağı yerlerde saklayınız.
- Bu cihaz sadece ev içi kullanıma yöneliktir. Bu kitapçıkta yer alan talimatlar doğrultusunda kullanınız.
- Herhangi bir şekilde arıza gösterdiğinde cihazı açmayınız.
- Onarım ve aksesuarlar için Yetkili Servis Merkezi ile irtibata geçiniz.
- Cihaz kordonu hasar gördüğü takdirde herhangi bir tehlike oluşmaması için kordonun üretici, ürün servisi veya eşdeğer nitelikte bir kişi tarafından değiştirilmesi gerekir.

Kabloyu veya cihazın kendisini çekerek cihazın fişini çalıştırmayınız

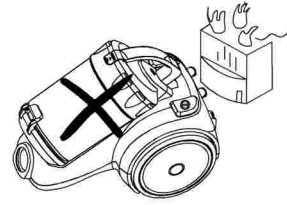

Cihazı elektrik kablosunun üzerinde çalıştırmayınız

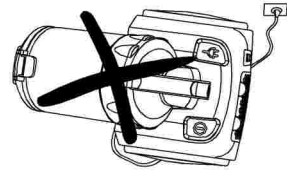

Cihazı yanar durumdaki kibritleri, sigara izmaritlerini veya sıcak külleri çekmesi amacıyla kullanmayınız



Cihazı ıslak yüzeyler üzerinde kullanmayınız.

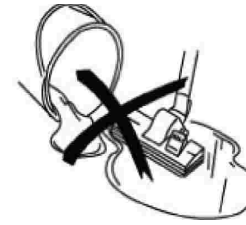

Hava girişini veya çıkışını engellemeyiniz.

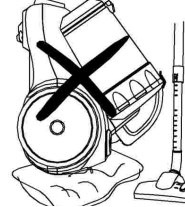

Cihazı iğne, raptiye ve telleri çekme amaçlı kullanmayınız.

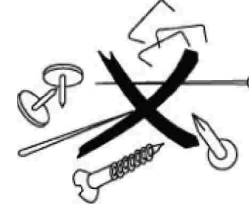

ELEKTRİK SÜPÜRGESİNİN MONTAJI

Esnek borunun çıkarılması

Fişi elektrik prizinden çıkarınız. Esnek borunun çıkarılması için, borunun ucundaki düğmeye bastırınız ve boruyu hava giriş kanalından dışarıya doğru sıkıca çekiniz.

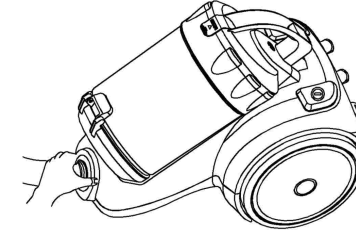

Uzatma borusunun tutma sapına bağlanması

Uzatma borularının bağlanması

Aksesuarların uzatma borularına bağlanması

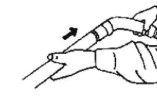

KULLANIM TALİMATLARI

1. Cihazı kullanmadan önce elektrik kablosunu çözünüz ve ardından fişi prize takınız. Kabloyu KIRMIZI işaretin ötesine uzatmayınız. Kabloyu yeniden sarmak için bir elinizle rewind (sar) düğmesine basarken diğer elinizle etrafa çarpıp tehlike yaratmaması için kabloyu kontrol ediniz.
2. Cihazı açmak için ON/OFF düğmelerine basınız.

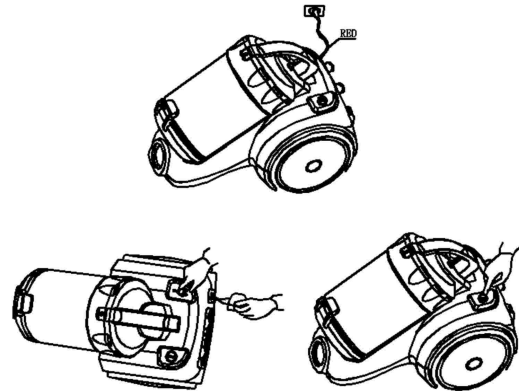

Temizlik aksesuarlarının kullanımları

- Çift pozisyonlu halı/zemin fırçası.



Poz. 1: Sert zeminler için uzatılabilen fırça



Poz. 2: Halı temizliğinde kapatılan fırça

Dar ağızlık

Radyatör, köşe, kenar, çekmece vs temizliği için



Küçük fırça

Perde, raf, kitap, gömme mobilya, lamba ve diğer hassas eşyaların temizliği için



1. Toz haznesini kaldırarak kutunun kapağını çıkarın.
2. Köpük şeklindeki toz haznesi kapağını çıkarın
3. Kutunun içindeki tozları temizleyerek çıkarın.

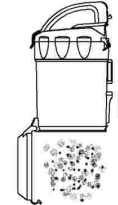
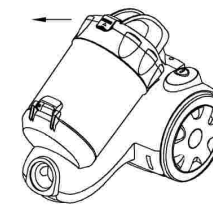

Köpük filtrenin temizlenmesi

1. Köpük filtreyi içindeki kirli maddelerle birlikte çıkarınız.
2. Suyun içinde yıkayınız, tekrar kullanmadan önce kurumaya bırakınız.

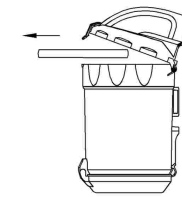

IMPORTANT

- Read this instruction booklet carefully.
- Before using the appliance, check that the mains power voltage corresponds to the voltage shown on the rating plate.
- The appliance should be connected to a correctly-earthed 10 power socket.
- Always remove the plug from the power socket when the appliance is not in use and before carrying out any cleaning or maintenance operations.
- Always remove the plug from the power socket before opening the appliance.
- Never use methylated spirits or other solvents to clean the appliance.
- Do not use the appliance to vacuum liquids.
- Never leave the appliance unattended when it is switched on. Keep the appliance out of the reach of children or the infirm.
- This appliance is for domestic use only. Use as described in this instruction booklet.
- Do not switch the appliance on if it appears to be faulty in any way.
- For repairs or accessories, contact your dealer or an authorized Service Center.
- If the supply cord is damaged, it must be replaced by the manufacturer or its service agent or a similarly qualified person in order to avoid a hazard.

Do not remove the plug from by pulling the cable the or appliance itself.

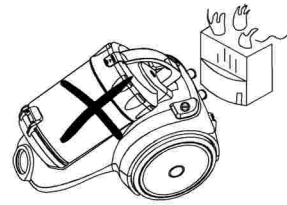

Do not run the appliance over the power cable

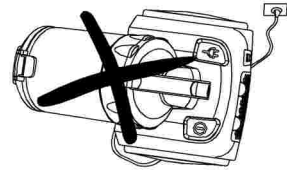

Do not use the appliance to vacuum lighted matches, cigarette ends or hot ash.



Do not use the appliance on wet surfaces.

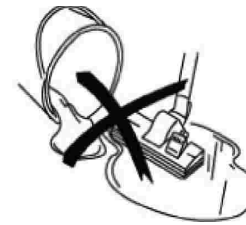

Do not obstruct the air intake or outlet vent.

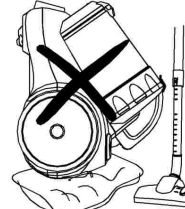

Do not use the appliance to vacuum needles, drawing pins or string.

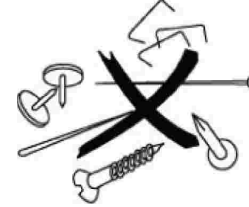

ASSEMBLING THE VACUUM CLEANER

Removing the flexible tube
Remove the plug from the power socket. To release the flexible tube, press the button on the end of the tube and pull the tube firmly from the air intake duct.

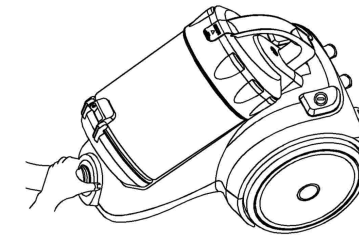

Fitting the extension tubes and accessories

Fitting the extension tubes to the handle.

Fitting the extension tube.

Fitting the accessories to the extension tube.

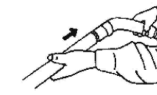

INSTRUCTION FOR USE

1. Before using the appliance, unwind length of cable and insert the plug into the power socket. Do not extend the cable beyond the RED mark. To rewind the power cable press the rewind button with one hand, and guide the other hand to ensure that it does not whip causing damage
2. Press the ON/OFF button to switch the appliance on.

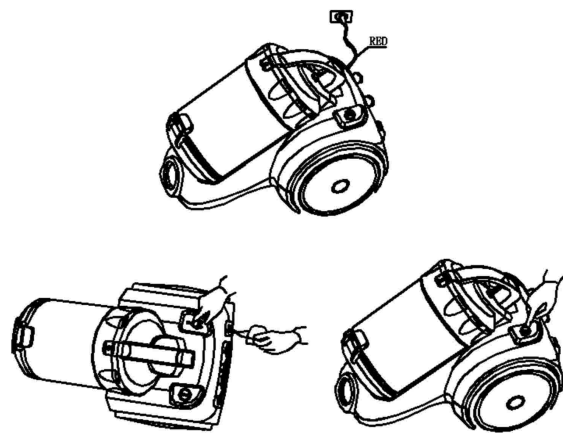

Using the cleaning accessories

- Dual-position carpet/floor brush.



Pos. 1: bristles extended for hard floors

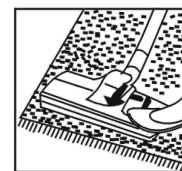

Pos. 2: bristles retracted for carpets

Narrow nozzle

For cleaning radiators: corners, edges, drawers etc.



Small brush

For cleaning curtains, shelves, books, inlaid furniture, lamps and other delicate objects.



1. Lift the dust bin and take out the dust bin cup.
2. Take out the foam from dust bin cup.
3. Clean off the dust inside the dust bin.

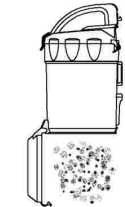
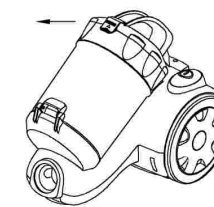

Clean the foam filter

1. Take out the foam filter when it's getting dirty
2. Clean it in the water, dry it naturally before next use.

